

# SOLUÇÕES INTERIORES

---



Os **espaços que “habitamos”** podem ser funcionais e, simultaneamente, possuir uma personalidade única revelada através de pequenos detalhes.

*“Não há nada como ficar em casa para desfrutar do verdadeiro conforto”*

Jane Austen

# REDES MOSQUITEIRAS

## SÉRIE CIGARRA | Tela plissada lateral

### 1 E 2 FOLHAS - A MELHOR SOLUÇÃO PARA PORTAS

A rede mosquiteira Cigarra existe nas versões 1 e 2 folhas e pode aplicar-se em espaços muito reduzidos como, por exemplo, entre a caixilharia e o estore e/ou a portada.

Pode ser aplicada sem perfil inferior e a tela é de altíssima resistência, com elasticidade superior à da tela convencional. Tem, ainda, proteção antimicrobiana que impede o desenvolvimento de bactérias à superfície da rede, diminuindo também o risco de manchas e odores.

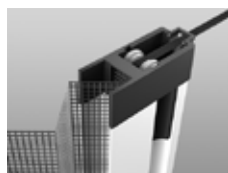
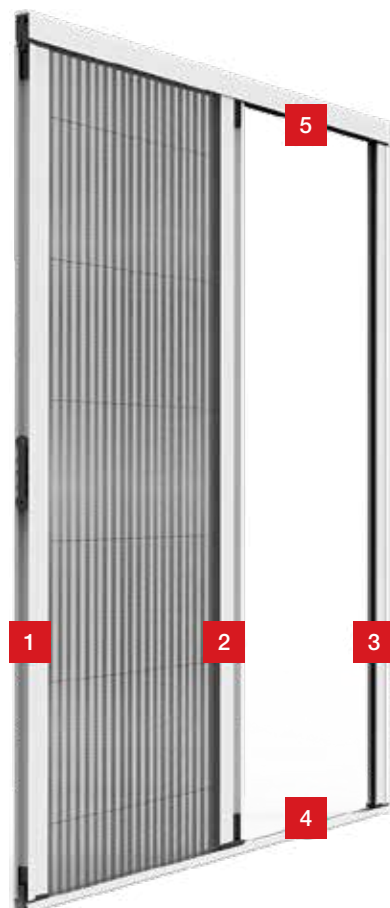

Rolamento superior



2 rolamentos laterais, à direita e à esquerda

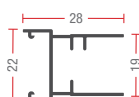

1

Guia lateral

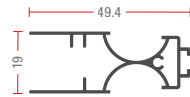

2

Guia de deslizamento

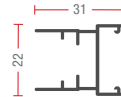

3

Guia de retenção



4

Guia inferior

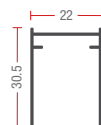

5

Guia superior

	MEDIDAS RECOMENDADAS (cm)			
	Altura		Largura	
	Mínima	Máxima	Mínima	Máxima
1 folha - Lateral	-	300	-	200
1 folha - Bilateral	-	300	-	200
2 folhas - Central	-	300	-	380

# REDES MOSQUITEIRAS

## SÉRIE CIGARRA | Tela plissada vertical

Sem molas de retorno, abre e fecha facilmente mesmo por crianças e adultos ou por pessoas com deficiência.

A existência dos 2 rolamentos laterais, à direita e à esquerda, e do rolamento superior na guia deslizante reduzem totalmente o atrito dos cabos.

Texto traduzido do site

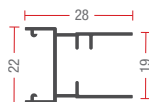
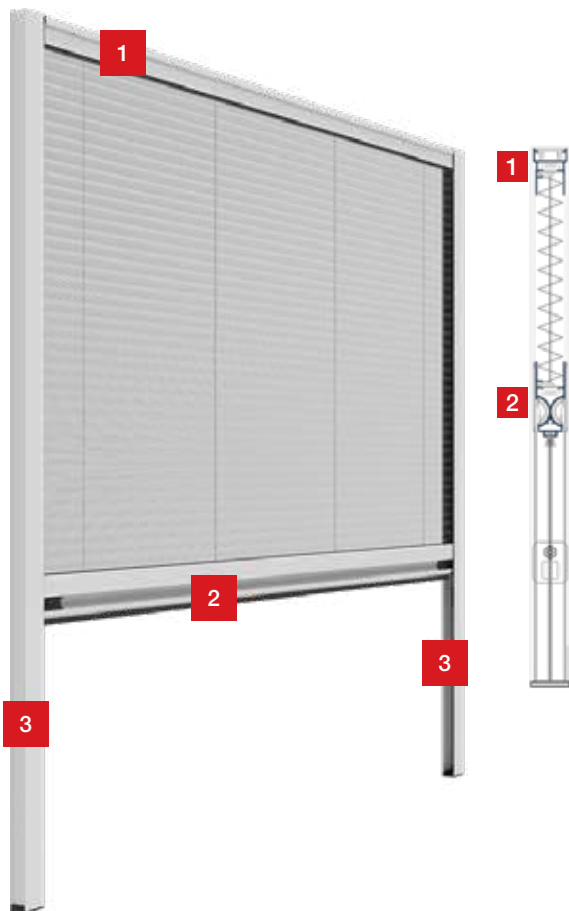

**1**  
Guia lateral

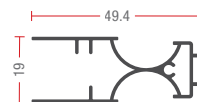

**2**  
Guia de deslizamento

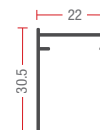

**3**  
Guia superior

MEDIDAS RECOMENDADAS (cm)			
Altura		Largura	
Mínima	Máxima	Mínima	Máxima
1 folha - Vertical	-	160	140

# REDES MOSQUITEIRAS

## Série LIBÉLULA | Tela plissada

A rede plissada lateral libélula não tem perfil inferior, facilitando o acesso em situações de mobilidade reduzida. Possui tela de alta resistência, com elasticidade três vezes superior à tela convencional, e proteção antimicrobiana que impede o desenvolvimento de bactérias à superfície da rede, diminuindo também o risco de manchas e odores.

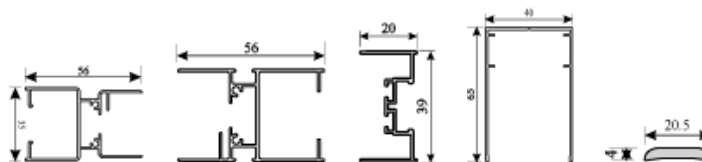
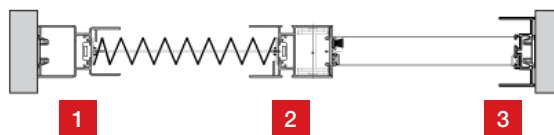
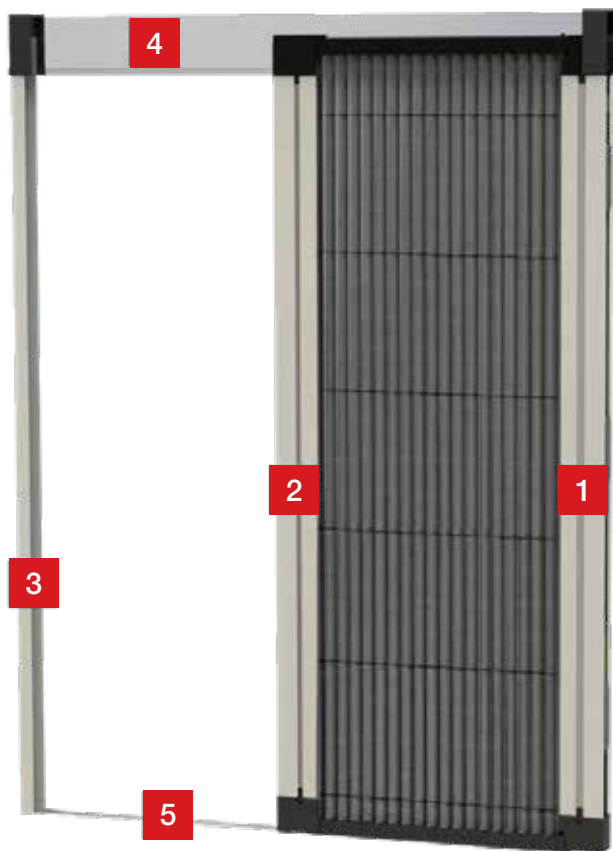

1 Guia de retenção  
2 Guia de deslizamento  
3 Guia lateral  
4 Guia superior  
5 Guia inferior

	MEDIDAS RECOMENDADAS (cm)			
	Altura		Largura	
	Mínima	Máxima	Mínima	Máxima
1 folha	60	280	30	190
2 folhas	60	280	60	380

# REDES MOSQUITEIRAS

## Porta AMERICANA | Tela lisa

Esta rede mosquiteira em formato de porta é ideal para portas de entrada e terraços. Tem retorno automático e fecho magnético, e é fabricada com fibra de vidro macio, pelo que, não apodrece, nem queima.

As dobradiças ajustáveis facilitam a montagem e desmontagem para o armazenamento nos meses de inverno, se necessário.



Dobradiça ajustável



Ângulo metálico de conexão

	MEDIDAS RECOMENDADAS (cm)			
	Altura		Largura	
	Mínima	Máxima	Mínima	Máxima
1 folha	–	240	–	100
2 folhas	–	240	–	200

# REDES MOSQUITEIRAS

---

## REDE FIXA E DE CORRER | Tela lisa

### SISTEMA DE INSTALAÇÃO VERSÁTIL

Simple, prática e adaptável a todos os sistemas de janelas e portas de correr.

Agora, muito mais elegante graças ao novo perfil curvo.

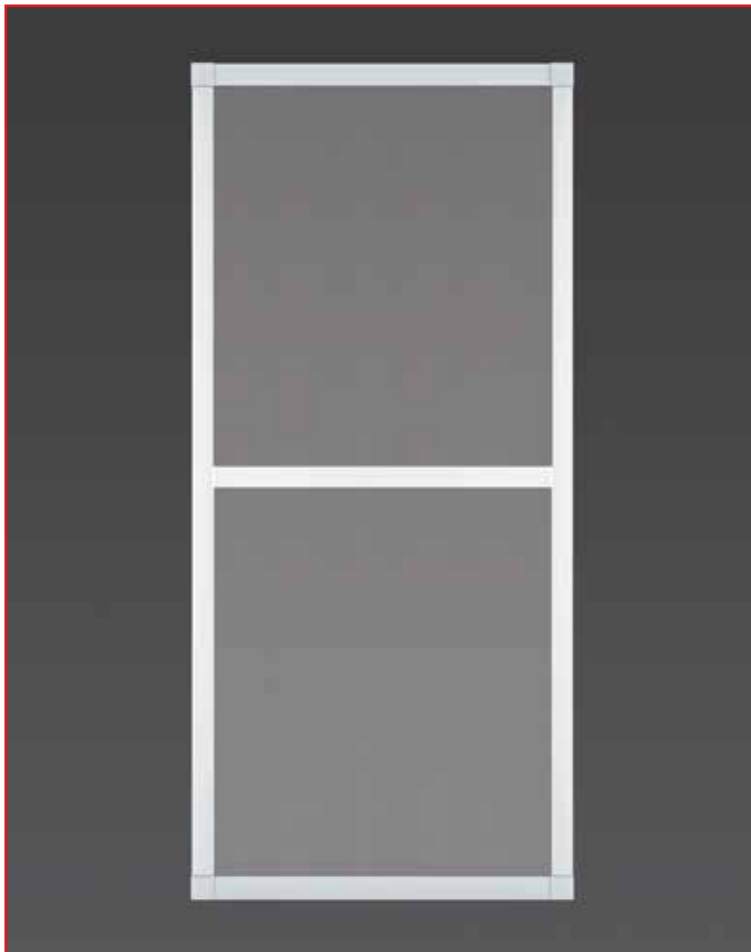

MEDIDAS RECOMENDADAS (cm)			
Altura		Largura	
Mínima	Máxima	Mínima	Máxima
40	240	57	150

# REDES MOSQUITEIRAS

---

## REDE DE ENROLAR VERTICAL | Tela lisa

### ELEGANTE, TRANSPARENTE E DE FÁCIL MONTAGEM

O sistema mais comum, mais prático e económico para a proteção contra insetos.

Aplicável em qualquer tipo de janela.



MEDIDAS RECOMENDADAS (cm)			
Altura		Largura	
Mínima	Máxima	Mínima	Máxima
30	240	45	200

# REDES MOSQUITEIRAS



## MOSQUITEIRA/ESTORE DE ROLO COM SISTEMA ZIP

Tal como nos estores de rolo com zip, esta rede mosquiteira exterior com zip tem um sistema inovador que garante uma vedação eficaz, mesmo em caso de vãos maiores e situações de grande exposição a intempéries. Assegura proteção contra ventos fortes, moscas e mosquitos e, ainda, protege do sol.

A simbiose perfeita, entre a elegância e a funcionalidade para vãos de grandes dimensões.

Permite usar tela screen, blackout ou rede mosquiteira.



Proteção visual



Proteção solar



Resistência a ventos fortes



Proteção contra o frio e calor



Regulação de luz



Proteção contra moscas e mosquitos

### Modelo QUADRADO 80-100-130

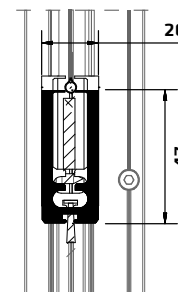
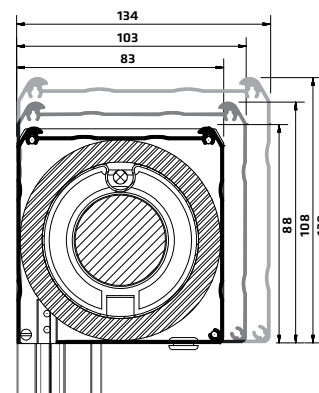
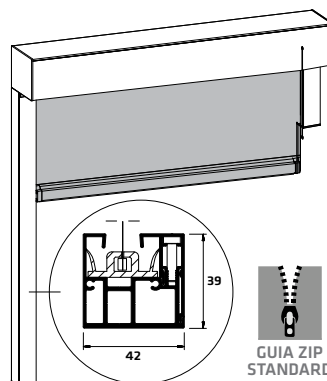



	MEDIDAS RECOMENDADAS (mm)					
	80		100		130	
	Largura (min.   máx.)	Altura (máx.)	Largura (min.   máx.)	Altura (máx.)	Largura (min.   máx.)	Altura (máx.)
REDE MOSQUITEIRA	550   2300	2400	600   4000	3500	600   5000	4500

### COR DE PERFIS



**BRANCO  
9010**



**MARFIM  
1013**



**CASTANHO  
CLARO**



**CASTANHO  
8017**



**PRETO  
9005**



**PRATEADO  
ANODIZADO**

Nota 1: Outras cores disponíveis mediante orçamento.

Nota 2: Na versão 130, cores especiais sujeitas a pedido.

### TELAS DISPONÍVEIS



**Preta  
TELA 1286**

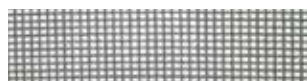

**Cinzenta  
TELA 1272**

#### ATENÇÃO

Os modelos apresentados destinam-se a proteção solar, não contravento. Recomenda-se o acionamento motorizado com recurso a sensor de vento. O fabricante declina qualquer responsabilidade por danos causados por fenómenos atmosféricos.